

” 子牛給餌の
持続可能なパートナー



ウーバン ミルクシャトル

最高品質の子牛用ミルクミキサー



牛舎の未来に革新的な技術を提供します。

すべては、35年前のヘルムート ウーバン(創業者)の革新的なアイデアから始まりました。農業への情熱の中で、家畜への適切な福祉は常にヘルムート ウーバンの最優先事項でした。結局のところ、健康な子牛だけが酪農場の将来の安全な基盤を提供します。この原則によって、自動化のアイデアを生み出し、種に適した子牛の給餌を可能にしました。この考えが私たちの開発の基本であり、農家の仕事の軽減と動物の健康を調和させます。

1992年、ウーバン社はヴェスティングの工業地帯に移転し、そこで子牛と子羊の給餌技術のエキスパートへと発展するとともに、当社は製品ポートフォリオをさらに拡大することができました。自動子牛用給餌器 Alma Pro とミルクシャトルにより、固定式および移動式の製品において、給餌の分野で市場をリードする製品ラインを用意しています。

自社による開発と製造によって、当社の製品の最高水準が保証されています。その間、私たちは世界中の60カ国以上に製品を輸出しており、需要は常に増加しています。現代的で正確なアプローチにより、未来の牛舎のための革新的な技術を開発しています。この目的のために、私たちは農家や専門家と定期的に交流しています。



” 我々のモチベーションは酪農家の日々の業務を最大限効率化することです。





ウーバン ミルクシャトル

欧州の酪農家が愛用する子牛用ミルクのミキサー

メリット

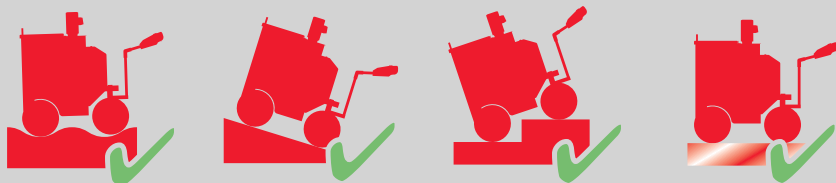

電動

傾斜地、起伏の多い地形、階段、氷や雪の上でも、ミルクを楽に運ぶことができます。

簡単供給

人間工学に基づいた形状の哺乳ノズルで、子牛にミルクを簡単に供給します。3つの異なる供給量がプログラム可能です。

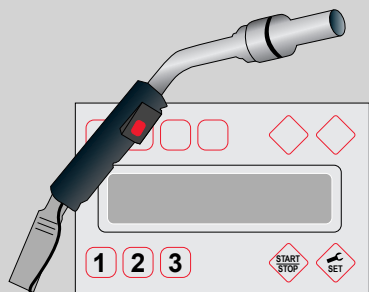

様々な容量

100-350リットルの容量を選択できます。

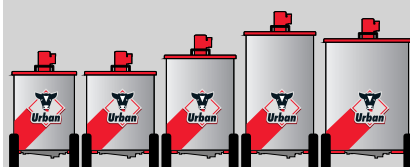

2段攪拌機

全乳または代用乳でも使用できます。

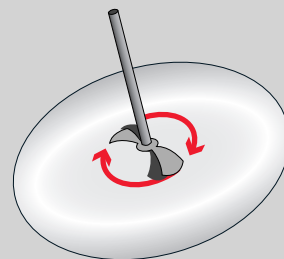

自動停止

突然の移動を防ぎ、安全な停止位置を確保します。



非常に小さい回転円

範囲わずか 1.72 メートルのミルクシャトルは非常に機動性が高く、小さな牛舎にも適しています。



オプション: 統合された低温殺菌機能

消化しやすいミルクを供給。

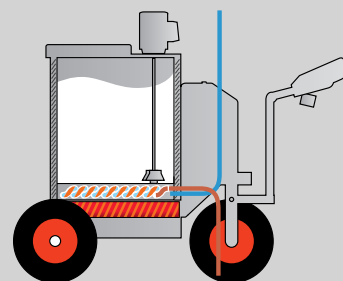



”

ミルクシャトルで作業時間を短縮：

バケツで30頭の子牛に餌を与える時間 = 25分

ミルクシャトルで30頭の子牛に餌を与える時間 = 11分

結果、他のことに時間を有効活用できます！



More interesting
information and
worth knowing:





構造

各コンポーネントの概要

以下に、ミルクシャトルの最も重要なコンポーネントの概要を示します。



ウーバン ミルクシャトル

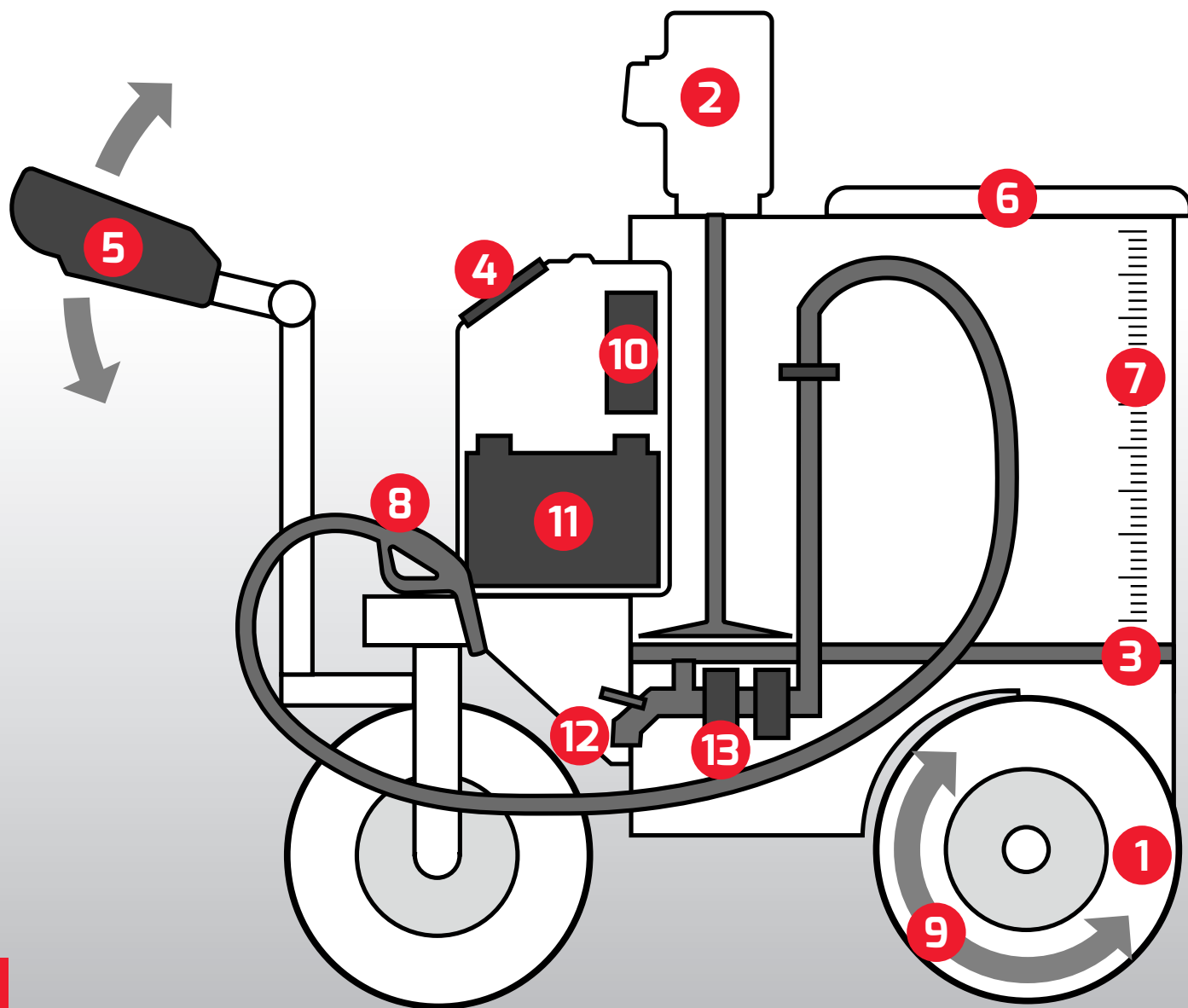



- 1 3つのノーパンクタイヤの大きな車輪（直径：40 cm）は、安定性と優れた運転快適性を提供します。
- 2 ほぼ無音の攪拌機
- 3 ビルトインフロアヒーティング。オプションで、冷却ユニットを取り付けることもできます。
- 4 見やすく、シンプルに構成されたコントロールパネル。
- 5 人間工学に基づいて設計されたハンドルで、荒れた地形や傾斜した地形でも簡単に操作できます。
- 6 シールと封止によりミルクの安全性が保護されます。
- 7 正しい分量を簡単に準備できるよう、容器内に実用的な目盛りを設置。
- 8 人間工学に基づいた形状のハンドルとノズルで、バケツに簡単に充填できます。
- 9 無段階電動駆動による前進と後進。
- 10 パワーエレクトロニクス/メインセーフティスイッチは取り外し可能。
- 11 2つの強力な充電式バッテリー
- 12 1.5インチのドレインバルブ
- 13 電池式ポンプ





様々なモデル

すべての農場とすべての要件に適した ミルクシャトル
——それが私たちの使命です。

5つのサイズと豊富なオプションでその使命を果たします。

容器のサイズ

容量が100リットルの最小のミルクシャトルから、容量が350リットルのXXLバリエーションまで、当社の基本モデルは毎日の作業に適したヘルパーです。お選びの際はご相談いただければ幸いです。





より多くの容量
変わらぬ操作性

350
リットル



最大 350 リットルの容量を保持した新しい大型タイプは、
コンパクトであるため、
どの牛舎にも収まります。

ただし、最も重要なイノベーションの 1 つは、高弾性のプラスチック
コアをベースにした大型タイヤです。
小型のウーバン ミルクシャトルと同様に、重量が大きいとはいえ最適
な安定性を保証し、通常の操作性はまったく問題ありません。
タイヤは、すべてのウーバン ミルクシャトルと同様に、ノーパンクタイ
ヤでありメンテナンス不要です。不均一な床面、上り坂と下り坂の勾
配、気象条件など、ノーパンクタイヤにより、外的要因はほぼ問題では
なくなります。

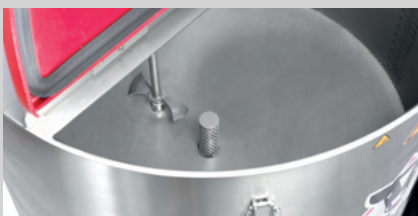



標準装備

私たちの使命は使いやすく、毎日のルーティーン作業に役立つ製品を開発することです。

ウーバン ミルクシャトルは、そのシンプルな構造と非常に堅牢なコンポーネントに定評があります。

電動

牽引駆動は無段階可変で、前進ギアと後進ギアの両方を備えています。そのため子牛を飼育するエリアまで簡単に到達することができます。

快適な供給

計量ポンプと供給ノズルにより、子牛は与えられるべき量の飼料を正確に得ることができます。ミルクの希望量を事前に設定して、次に、ノズルのボタンを押して充填します。

コンピュータ制御の供給

0.1リットル単位で素早く正確に供給できます。事前にプログラムされた3つの分量を選択できます。特殊機能で大きな容器にも充填可能。



● チェックバルブを内蔵した供給ノズル。分解・洗浄が容易です。



加熱

強力な加熱システムは非常に効率的に機能します。ミルクシャトルの底から加熱するため、容器内の液体はエネルギーを無駄にすることなく加熱されます。加熱後、ミルクは必要に応じて保温できます。



● 牽引バーのボタン





● ノーパンクタイヤ - 当社のタイヤは高弾性プラスチックコアで作られています。そのため、パンクの心配もなく整備も不要です。さらに、この車輪によって様々な地形に対応し、ウーバン ミルクシャトルを安定させます。

2段攪拌機

均質なミルクを作成するために、攪拌機のステージを手動で選択できます。また、全乳および代用乳にも対応しています。低音モードでは加熱中に全乳をやさしく混合し、インターバル制御により牛乳が焦げないようにします。高速モードでは、代用乳をダマにすることなく混合します。



● すぐに使用可能: 短時間でミルクが加熱され、授乳できます。



● LEDヘッドライトにより、暗い環境での視認性が向上します。

制御パネル

ウーバン ミルクシャトルの制御パネルはすっきりとレイアウトされ、操作も簡単です。ボタンで各種プログラムを選択できます。バッテリー充電レベルなどのすべての関連データがはっきりと表示されます。



● ミルクの加熱時間は、3つのボタンごとに自由にプログラムできます。



ニュース

ドレン接続用のステンレス鋼パイプが標準になりました。



取り外し可能なメインセーフティスイッチとアクセサリ用ソケットを標準装備



作業灯

作業灯（オプション）は作業エリアの照明を改善し、作業の効率と安全性を高めます。

ツールボックス、必要なものを手元に！

実用的なツールボックスにより、必要なものを手元に置くことができます。





MS 350では利用できません。

ウーバン エコプロテクター UV-C

- **ウーバン** エコプロテクターは垂直に取り付けた場合、出入口や壁などを消毒できます。



- **アーバン** エコプロテクター水平に取り付けた場合、化学物質を使用せず迅速に床面を消毒できます。



衛生

は農場でますます重要になっていますが、消毒は通常、労働集約的で化学薬品を大量に使用します。新世代のシャトルに取り付けることができる **ウーバン** エコプロテクター UV-C を使用すると、化学薬品を使用せずに、農場のハッチやその他の表面をすばやく消毒できます。

INNOV
SPACE
2022
★

ウーバン エコプロテクターは、子牛の小屋やあらゆる表面を消毒するために開発されました。大雑把に洗浄しただけの出入口前に置いた場合、UV-C光に2分間さらされると、すべての細菌の90%以上が除菌されます。照射時間が長いほど、それに応じてより多くの細菌を除菌できます。掃除された床の上をゆっくりと通過すると、そこに存在するすべての細菌の90%を除菌できます。これは、ほとんどの下痢の原因であるクリプトスポリジウム（UV-Cに非常に弱い）に特に効果的です。

ウーバン エコプロテクターを照射した前後の小屋の殺菌圧

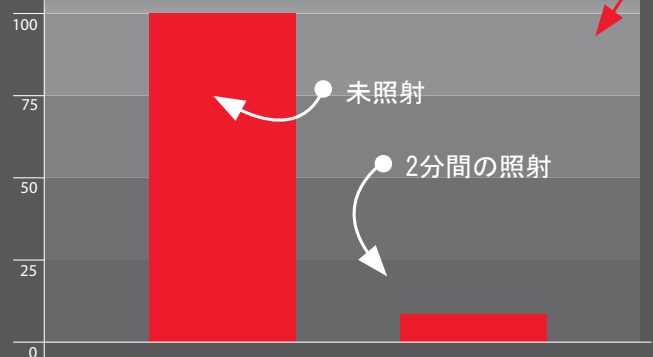

ウーバン エコプロテクターは、ウーバン Milk Shuttle のディスプレイから簡単に操作できます。床や出入口の消毒が必要かどうかを自動的に認識し、最適な照射時間や走行速度をダイレクトに提案します。

ウーバン エコプロテクターには、4つの強力な飛散防止 UV-C ランプがあります。たとえ1つのランプが壊れたとしても、ガラスの破片は動物の環境を害する恐れはありません。



アクセサリー



新鮮なミルクを簡単に充填できる真空ふた。

ミルクは、缶またはタンクからウーバン ミルクシャトルに吸い出されます。

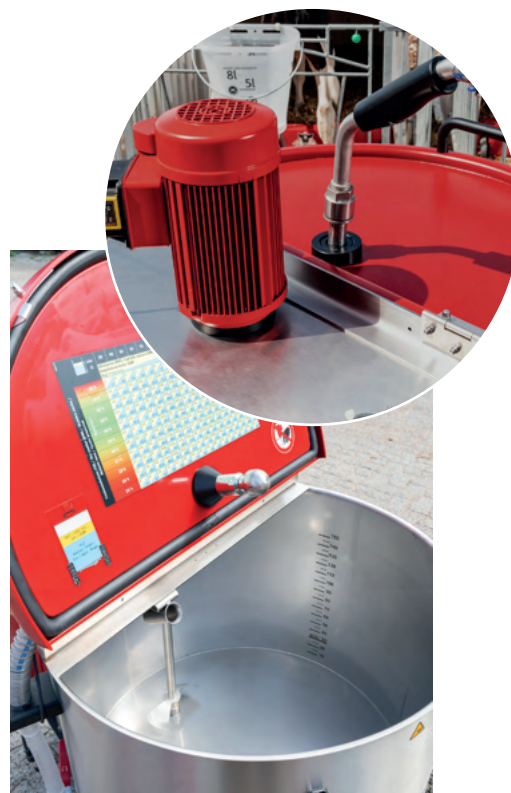

洗浄ノズル

ミルクシャトルは自動的に洗浄され、追加の手動操作は必要ありません。



断熱

牛乳を希望の温度に長時間保ち、エネルギーを節約します！



取り外し可能なアクセサリーホルダー

ミルク缶、給餌ボール、飼料バケツ用の便利なホルダー。

not available for MS 350

キャディ - オールインワン

このトレーラーには、最大 24 個のバケツ、ミルク缶、および水、食品、医薬品などのアクセサリを収納できるスペースがあります。餌用バケツはフックに逆さまに吊るすことができるので、掃除後に乾かすことができます。



● バケツキャリア用ホルダー

バケツホルダー
最大 16 個の餌用バケツをバケツキャリアで便利に運ぶことができ、乾燥のために逆さまに吊るすことができます。

トレーラーカップリング

トレーラーカップリングを使用すると、トレーラー (Urban Caddy など) を簡単に取り付けることができます。



ドレンチ接続

牛用ドレンチをミルクシャトルに取り付けできます。





ウーバン ミルクシャトル

テクニカルデータ



100L

150L

200L

250L

350L

上面図

正面図

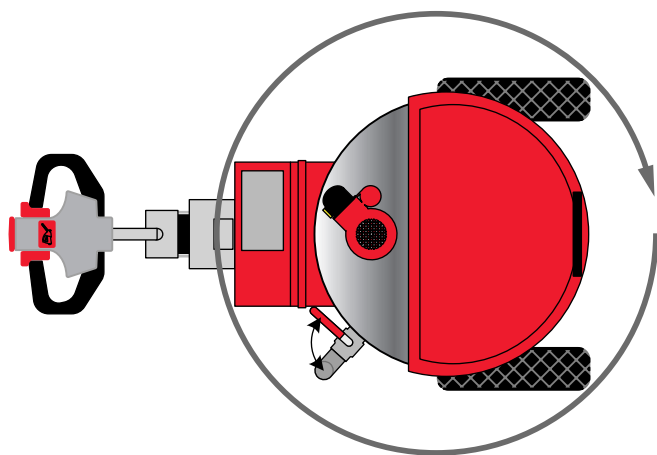

ウーバン ミルクシャトル 100, 150, 200, 250:

1.72 m

ウーバン ミルクシャトル 350:

2.18 m

ウーバン ミルクシャトル 100:

80 cm

ウーバン ミルクシャトル 150, 200, 250:

82 cm

ウーバン ミルクシャトル 350:

92 cm



側面図

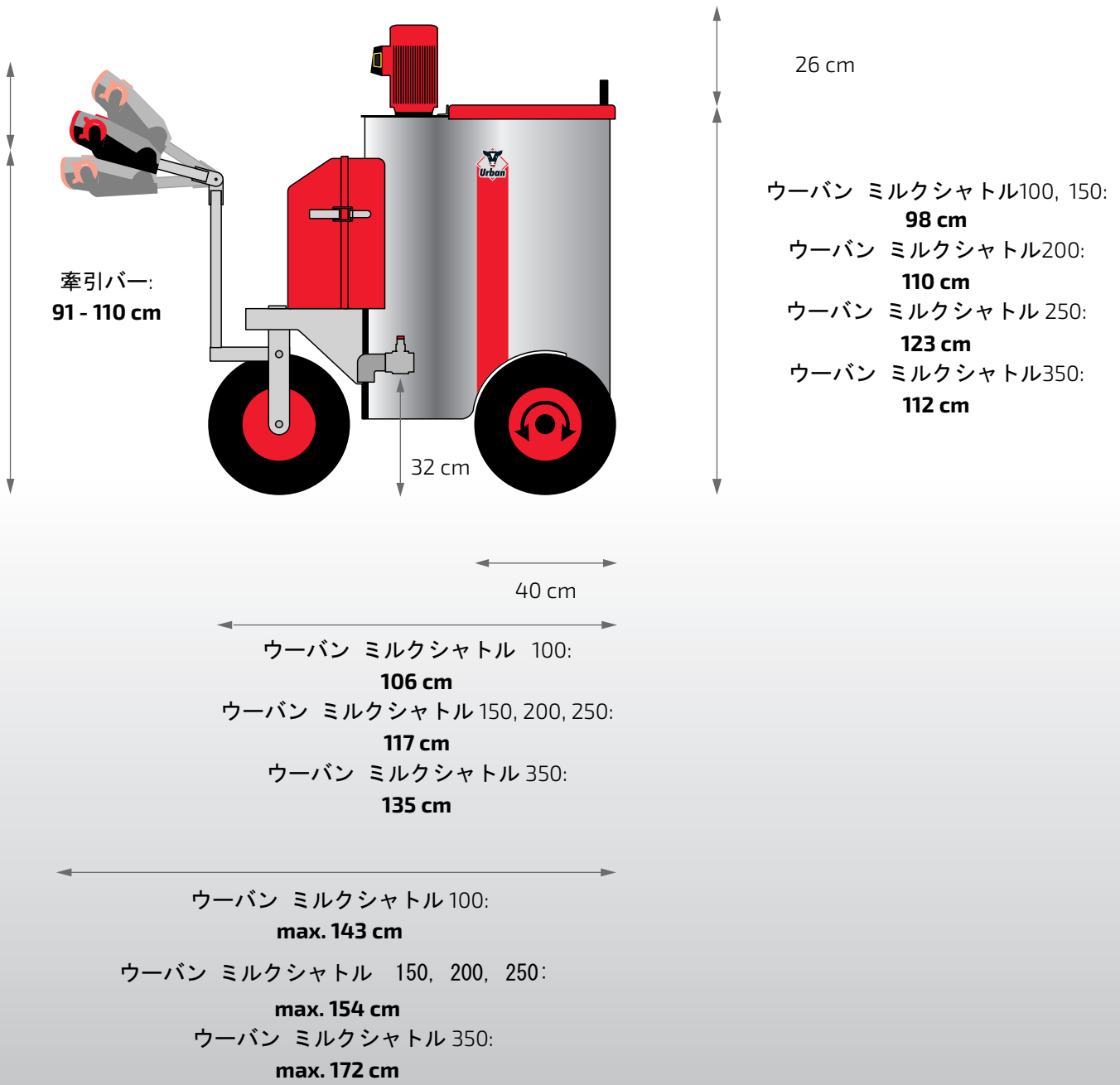



Urban バイタルコントロール

家畜の健康を向上させる プロフェッショナル機器

新しく設計されたバイタルコントロールはアルマプロと互換性があります。収集された値はスキャン機能によってそれぞれの子牛に割り当てられます。これにより根拠のある動物の評価が可能になり、早期に病気の検出ができます。

バイタルコントロールは収集されたデータ、見た目、体温の変化や一般的な健康状態のダイアグラムからアラームリストを作成します。



”

これこそが現代的でデジタルな動物
データ収集を可能にするものです。

アンドレアス・デニンガー博士

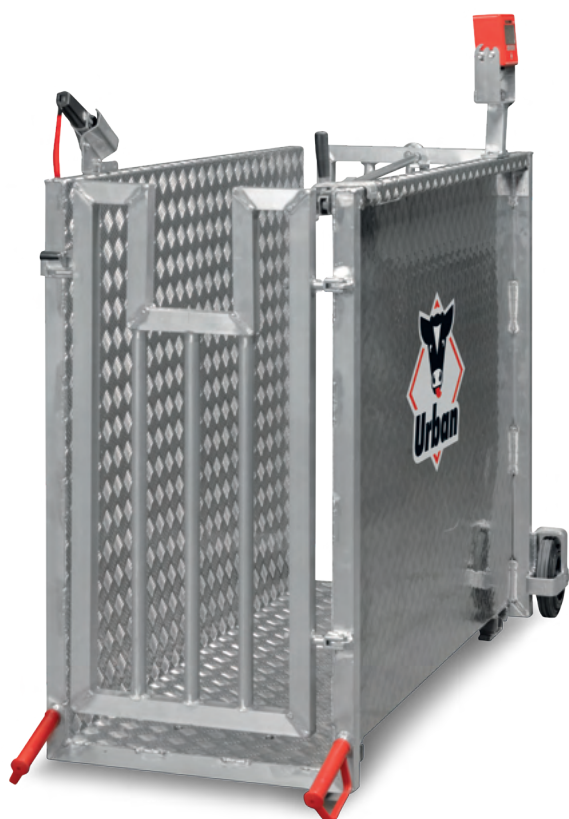

Urban モバイルスケールと、Urban モバイルプラットフォームスケール

農家や動物ブリーダーのニーズに合わせた実用的なものです。このスケール（体重計）を使用することで、動物の重さをデータに追加することができます。Urbanは適切なものを選択できるよう、2つのモデルを提供しています。





詳細



トランスポンダ (ISO 11784/85)

測定結果の光シグナリング

肛門部への照明

● 快適なハンドルと見やすいディスプレイにより、すばやく簡単に測定できます。

統合された測定チップを備えた左右に動け、回転可能な測定ヘッド

● 測定終了を知らせる振動

● 柔軟で優しい素材で作られた、長くて階段状の柔軟な偏向テーブル測定チップ

USB



ウーバン アルマプロ



自動給餌を実現する

カーブフィーダー

機能と運用

当社の自動給餌器は、小規模および大規模なグループに適しており、用途に応じて個別に調整できます。



モバイルコントロール(オプション)

ウーバンW-LANルーターとペアリングすることで、監視から設定までアルマプロのすべての機能をスマートデバイスやPCで利用することができます。



ウーバン イグル



屋外での子牛の飼育に

最適なサポート



URBAN IGLU Hybrid



URBAN IGLU L



URBAN IGLU XL





We are always available online!

On our website you will find further latest news and information about our products.



More exciting stories and videos we regularly post on our social media channels.

Visit us also on:



www.youtube.com/user/calffeeding



www.flickr.com/photos/urbanonline



www.facebook.com/urbanonline



www.instagram.com/urbancalffeeder

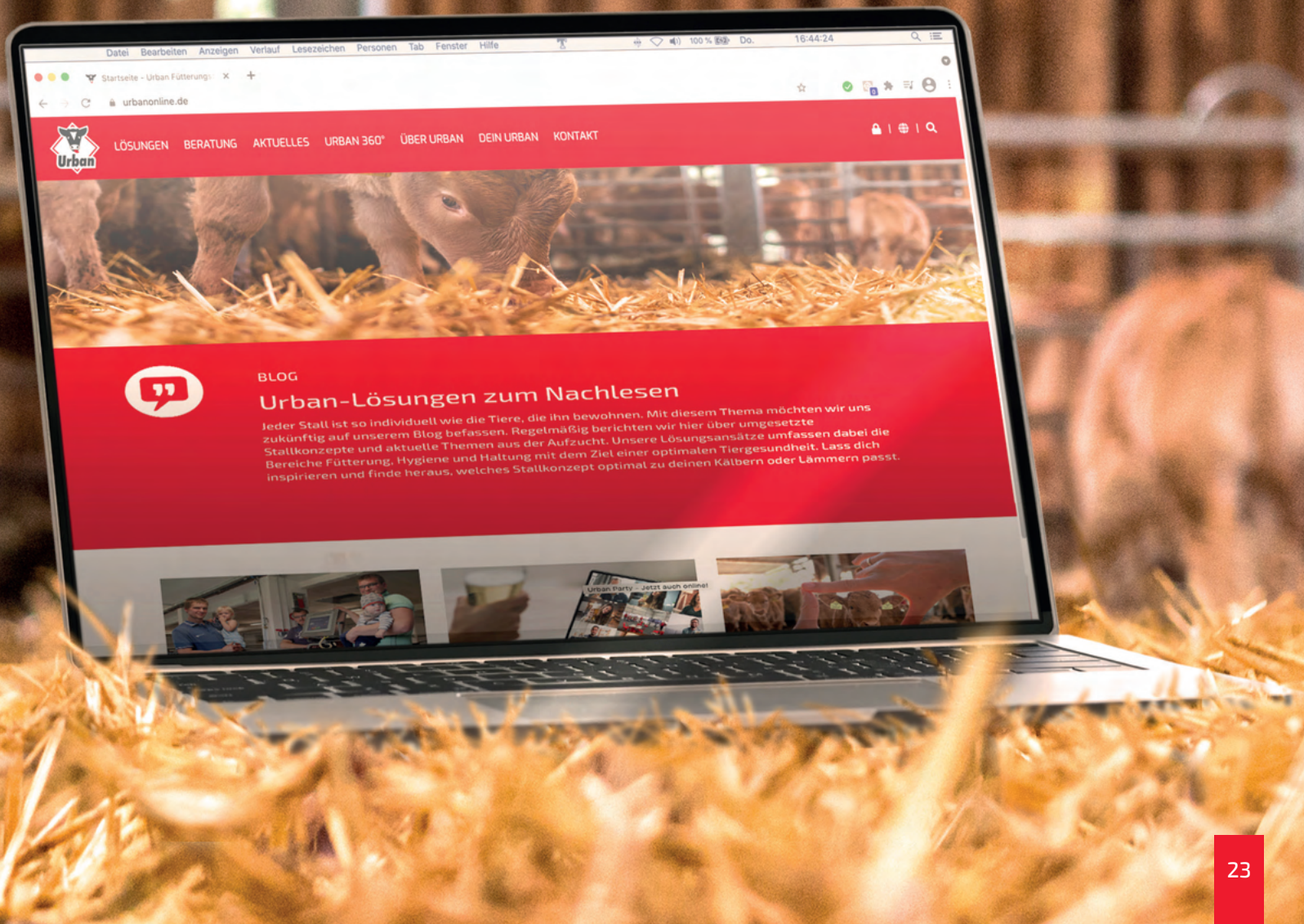



Urban GmbH & Co. KG

Auf der Striepe 9

D-27798 Wüstring

+49 (0) 44 84 93 80 - 0

info@urbanonline.de

www.urbanonline.de